

Manual Técnico

Mosquiteira Recolhível 40

Descrição



A Tela Mosquiteira Recolhível Catumbi é um produto da mais avançada tecnologia, fornecida no tamanho torna-se a opção mais prática para assegurar a proteção contra insetos.

Diferenciais

- Fácil instalação, todo o mecanismo de movimento já vem montado.
- Exclusivo sistema de freio que permite um suave recolhimento da tela, aumentando sua durabilidade
- Largura ajustável para corrigir pequenos erros de medição.
- Escova antivento, evita que a tela saia do perfil lateral quando forçada por rajadas de vento.
- Excelente acabamento final.

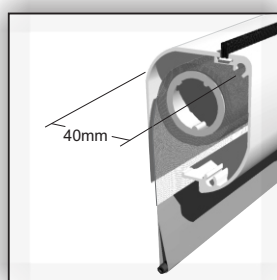
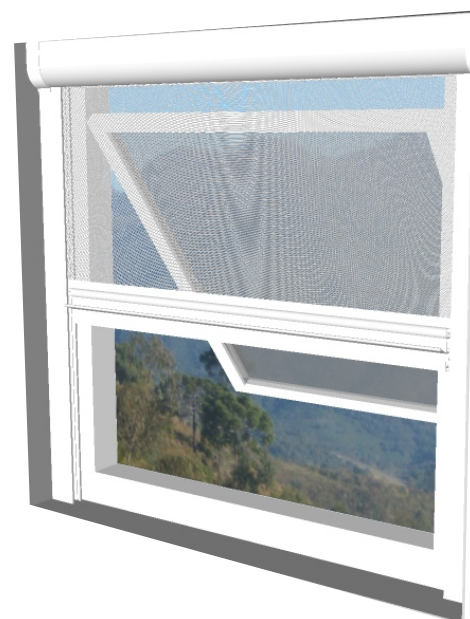

Perfil superior



Perfil lateral



Sistema de freio

Características

- Perfis em alumínio com pintura eletrostática branca, cinza, bronze 1002 ou preta.
- Tela mosquiteira em fibra de vidro, antialérgica, lavável, não propaga chamas, com ótima visibilidade e excelente circulação de ar.
- Conexões em nylon nas cores branca ou preta.
- O conjunto pode ser fornecido já montado ou vendido separadamente cada item.

Componentes Recolhível Vertical

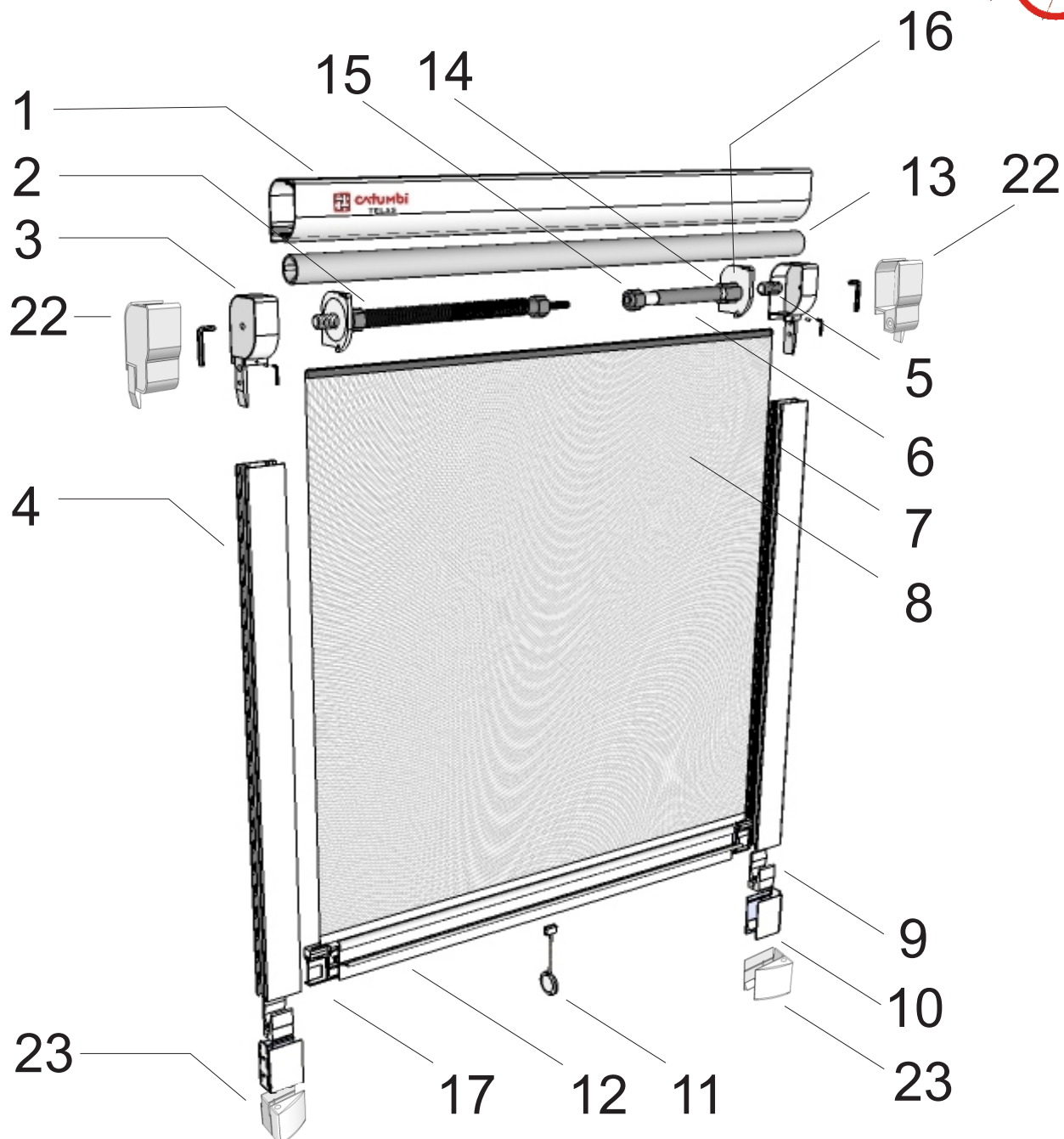

- 1 - Perfil Recolhível Superior
- 2 - Mola
- 3 - Tampa Externa Recolhível
- 4 - Perfil Recolhível Lateral
- 5 - Parafuso de Regulação
- 6 - Freio
- 7 - Escova Anti-Vento
- 8 - Tela Mosquiteira em Fibra de Vidro
- 9 - Trava Interna Recolhível
- 10 - Trava Externa Recolhível

- 11 - Puxador Recolhível
- 12 - Perfil Recolhível Inferior
- 13 - Perfil Eixo
- 14 - Conexão p/ Eixo Recolhível
- 15 - Conexão p/ Mola Recolhível
- 16 - Tampa Interna Recolhível
- 17 - Conexão Perfil Recolhível Inferior
- 22 - Trava de Encaixe Superior
- 23 - Trava de Encaixe Lateral

Componentes Recolhível Horizontal

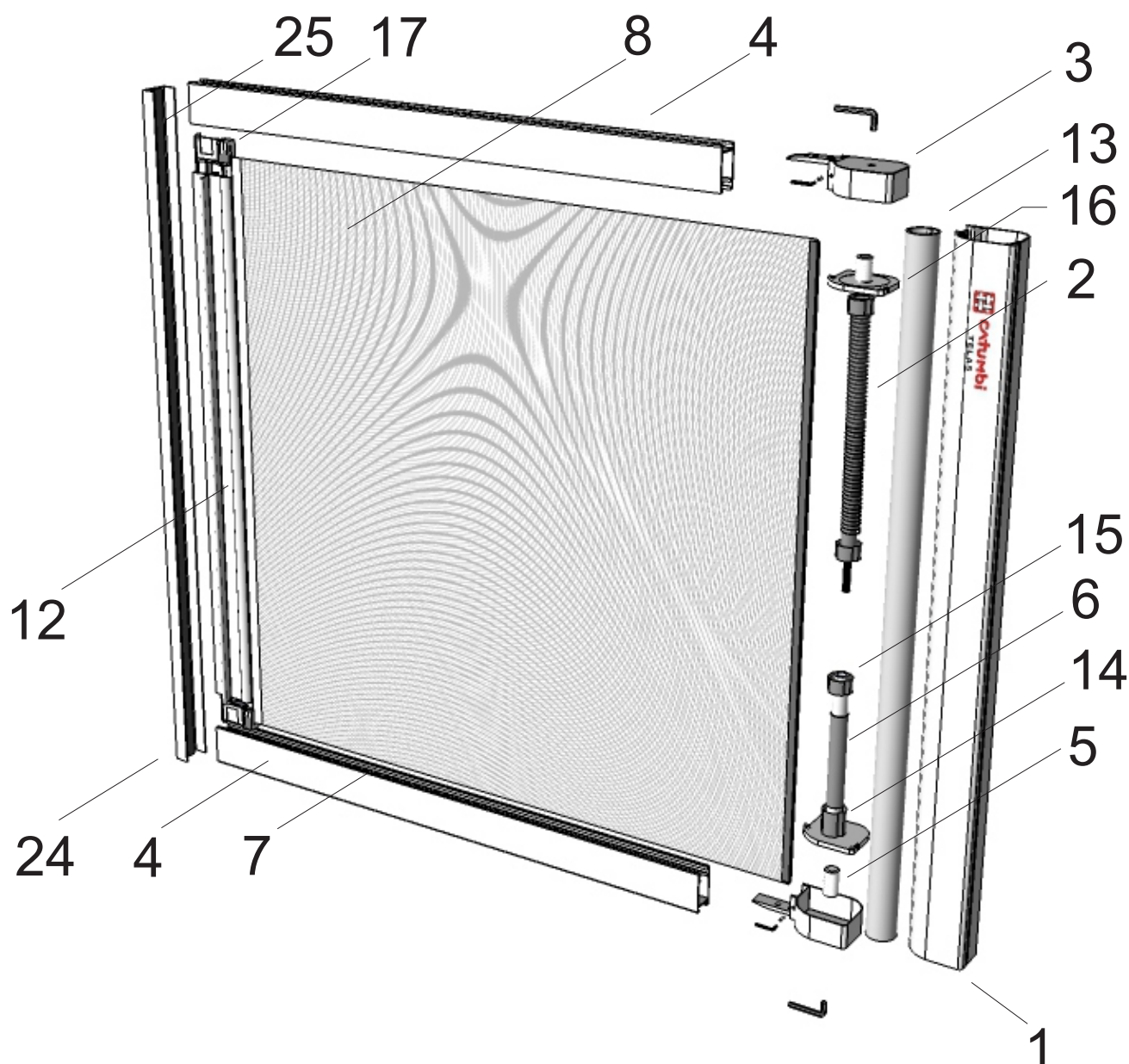

- | | |
|--|---|
| 1 - Perfil Recolhível Superior | 13 - Perfil Eixo |
| 2 - Mola | 14 - Conexão p/ Eixo Recolhível |
| 3 - Tampa Externa Recolhível | 15 - Conexão p/ Mola Recolhível |
| 4 - Perfil Recolhível Lateral | 16 - Tampa Interna Recolhível |
| 5 - Parafuso de Regulagem | 17 - Conexão Perfil Recolhível Inferior |
| 6 - Freio | 24 - Perfil Recolhível Batente |
| 7 - Escova Anti-Vento | 25 - Imã |
| 8 - Tela Mosquiteira em Fibra de Vidro | |
| 12 - Perfil Recolhível Inferior | |

Componentes

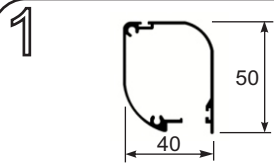

1
Perfil Recolhível Superior

PRSB58 - Branco
PRSN58 - Cinza
PRST58 - Preto
PRSR58 - Bronze

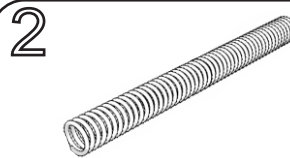

2
Mola

MOLA45 - Mola 45cm
MOLA60 - Mola 60cm
MOLA60D - Mola 60cm Direita

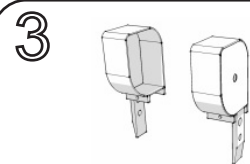

3
Tampa Externa
Recolhível

TRB - Branca
TRP - Preta

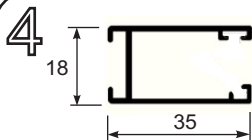

4
Perfil Recolhível Lateral

PRLB58 - Branco
PRLN58 - Fosco
PRLT58 - Preto
PRLR58 - Bronze

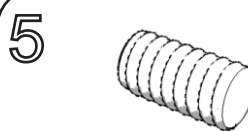

5
Parafuso de Regulagem

PRRB - Branco
PRRP - Preto

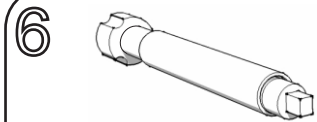

6
Freio

FREIO - Utilizado para todos os
modelos de Recolhível



7
Escova Anti-Vento

ERAV - Preto

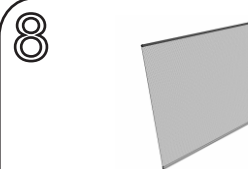

8
Refil Tela Mosquiteira em
Fibra de Vidro

RMFC1500 - Cinza c/ 1,50m
RMFC2100 - Cinza c/ 2,10m
RMFP1500 - Preto c/ 1,50m

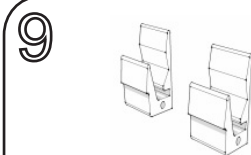

9
Trava Interna Recolhível

TIRB - Branca
TIRP - Preta

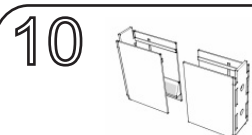

10
Trava Externa Recolhível

TERB - Branca
TERP - Preta

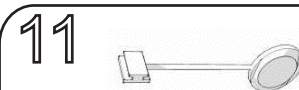

11
Trava Externa Recolhível

TERB - Branca
TERP - Preta

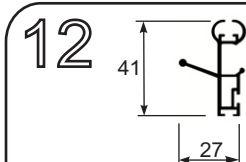

12
Perfil Recolhível Inferior

PRIB58 - Branco
PRIN58 - Fosco
PRIT58 - Preto
PRIR58 - Bronze

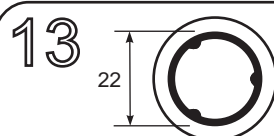

13
Perfil Eixo c/ Tela

PRE1658 - Tela Cinza 1,5m
PRE2258 - Tela Cinza 2,1m
PRE1658P - Tela Preta 1,5m

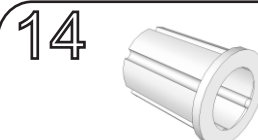

14
Conexão p/ Eixo
Recolhível

CTRB - Branca
CTRP - Preta

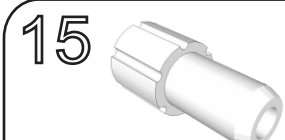

15
Conexão p/ Mola
Recolhível

CMRB - Branco
CMRP - Preto

Componentes



16

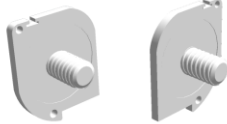

Tampa Recolhível Interna

TMRB - Branco
TMRP - Preto

17

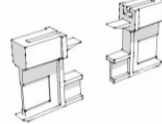

Conexão Perfil
Recolhível Inferior

CIRB - Branco
CIRP - Preto

18

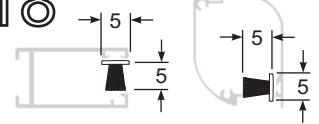

Escova Encaixe 5x5mm

EPE54 - Preta
EPC54 - Cinza
EPB54 - Branca

19

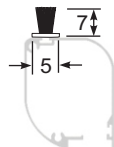

Escova Encaixe 5x7mm

EPE57 - Preta
EPC57 - Cinza
EPB57 - Branca

20

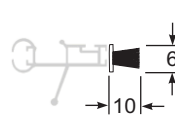

Escova Encaixe 6x10mm

ERP510 - Preta
ECE610 - Cinza

21

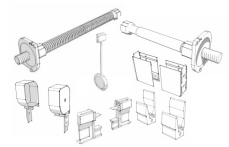

Conjunto de Fixação
Recolhível

CFRB - Branco
CFRP - Preto

Acessórios

22

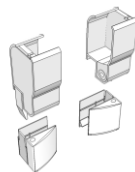

Conjunto Recolhível de
Encaixe

TRRB - Branca
TRRP - Preta

23



Fita Adesiva Dupla Face

FAR19 - Largura 19 mm

24

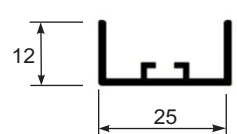

Perfil Recolhível Batente

PRBB58 - Branco
PRBN58 - Fosco
PRBT58 - Preto
PRBR58 - Bronze

25

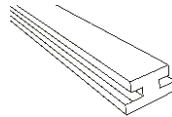

Imã de Encaixe

IMA - Preto

Montagem Maxim-Ar Interna



Corte A-A

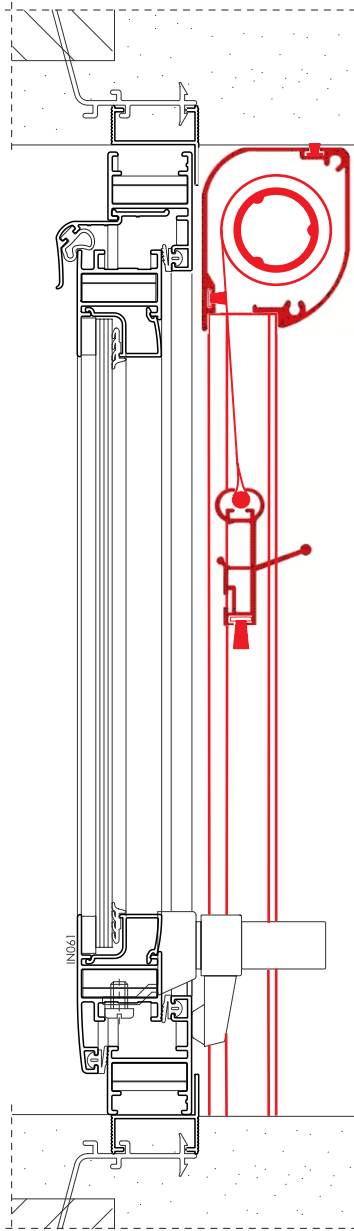

Medidas Recomendadas (mm)

	Largura	Altura
Mínimo	420	400
Máximo	1.500	2.100

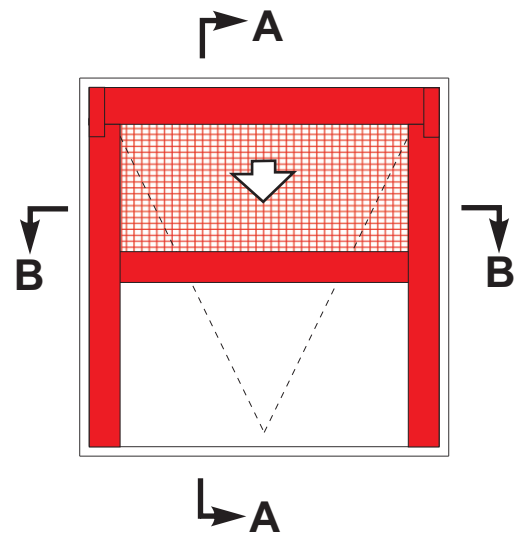

Corte B-B



Montagem Maxim-Ar Sobrepor



Corte A-A

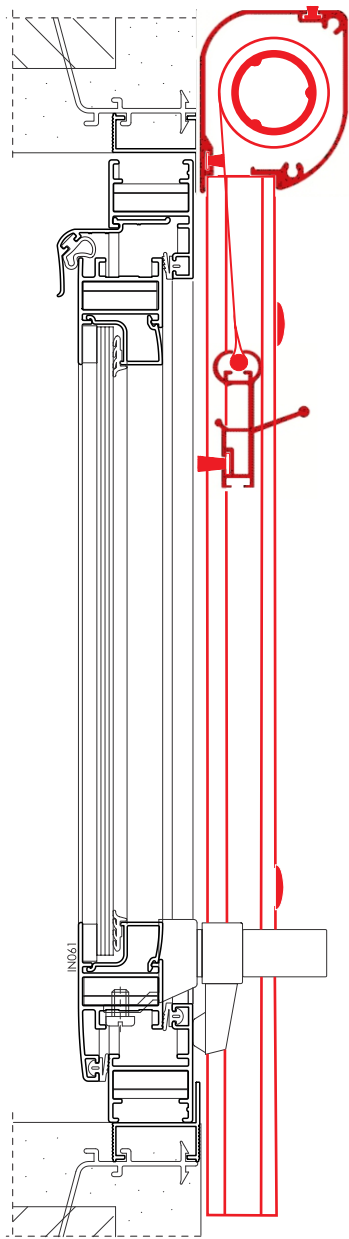

Medidas Recomendadas (mm)

	Largura	Altura
Mínimo	420	400
Máximo	1.500	2.100

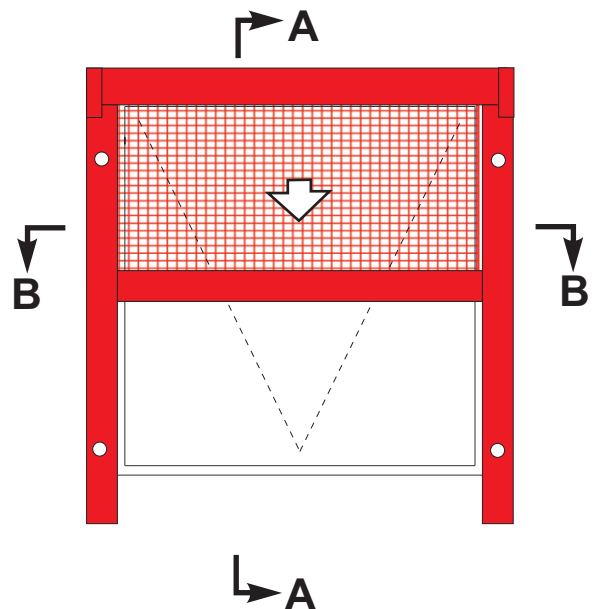

Corte B-B



Montagem Horizontal



Corte A-A

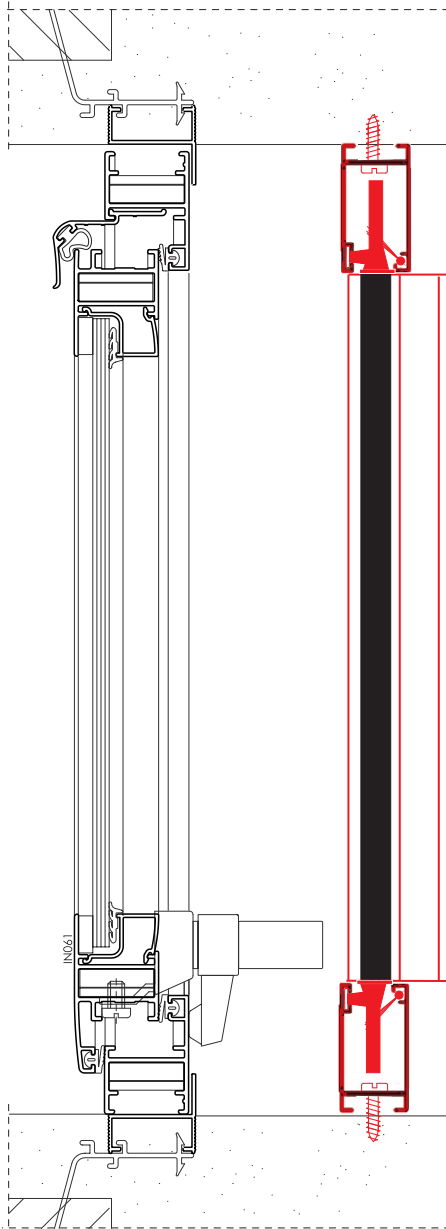

Medidas Recomendadas (mm)

	Largura	Altura
Mínimo	200	1.000
Máximo	1.000	1.500

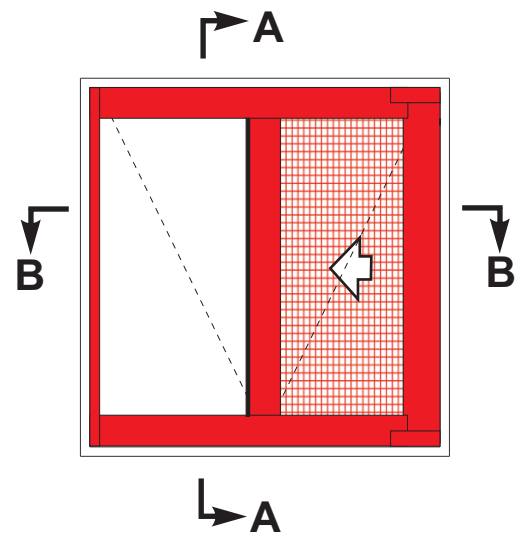

Corte B-B

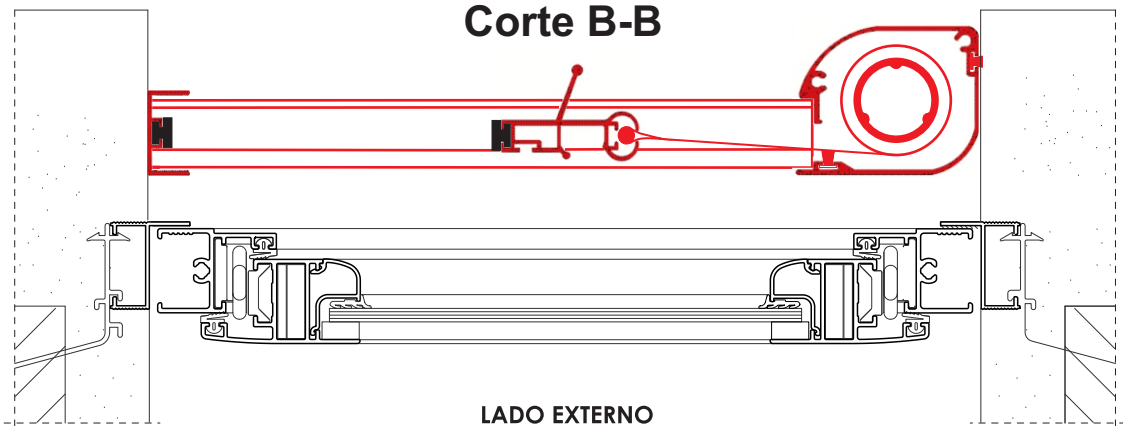

Medição



Inicie fazendo a medição da largura e altura, meça em pelo menos dois pontos e utilize a menor medida.

Largura

Interno

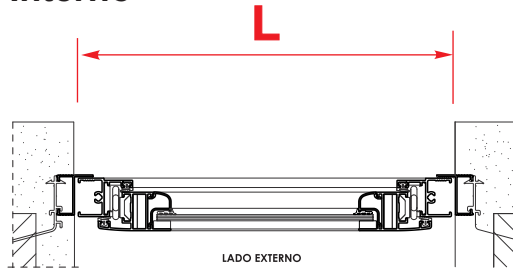

Sobrepor

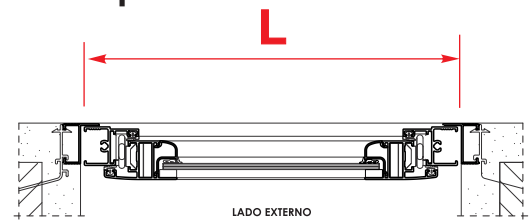

Observe que sempre será utilizada a medida interna do vão como referência

Altura

Interno

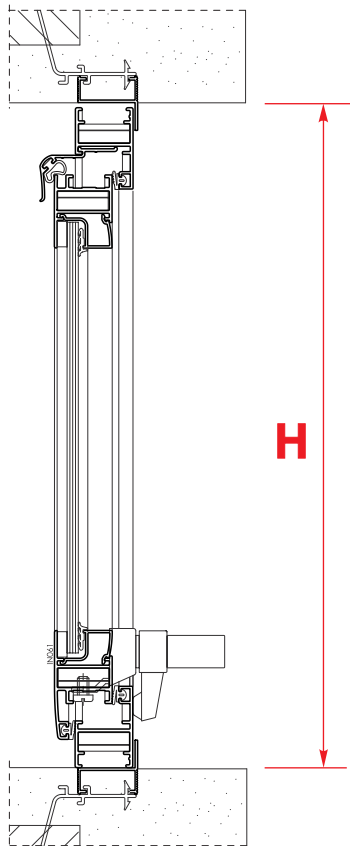

Sobrepor

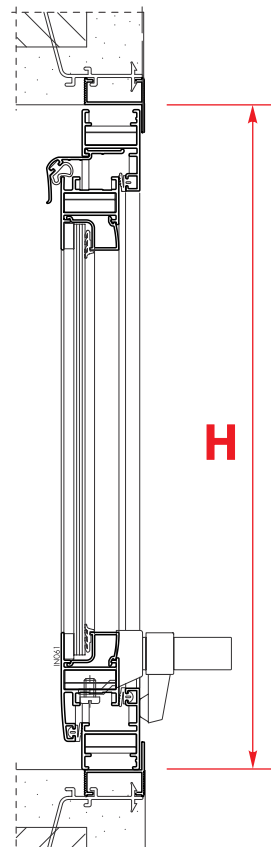









Igual na largura, sempre será utilizada a medida interna do vão como referência

Corte dos Perfis

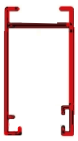

Segue abaixo o cálculo do corte dos perfis de acordo com o tipo de montagem.

					
	Vertical Trava Interna	Vertical Trava Externa	Vertical Regulável	Vertical Sobrepor	Horizontal
	L-25	L-25	L-25	L+55	H-25
	L-75	L-75	L-75	L+5	H-75
	H-47	H-87	H-72	H-7	L-48
	X	X	X	X	H

Guia de Montagem Vertical

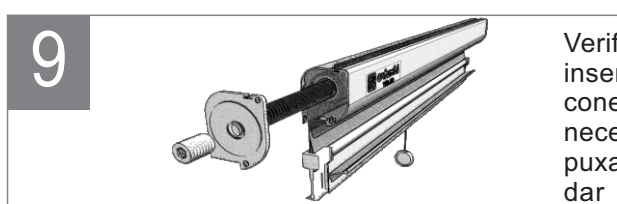
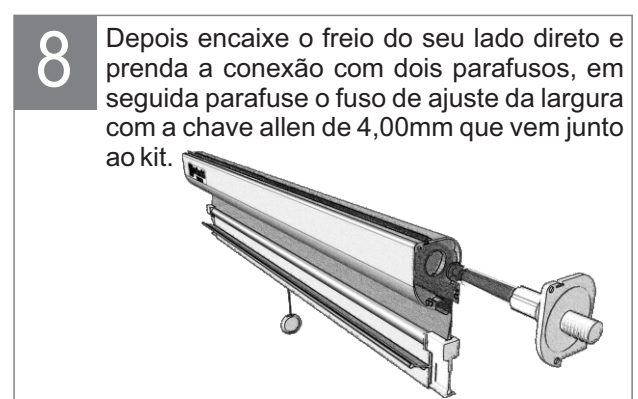
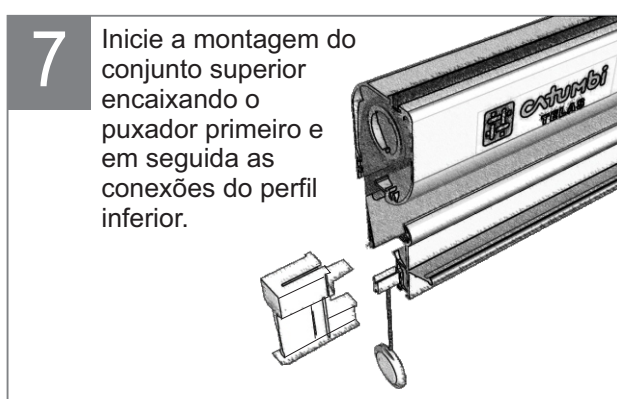
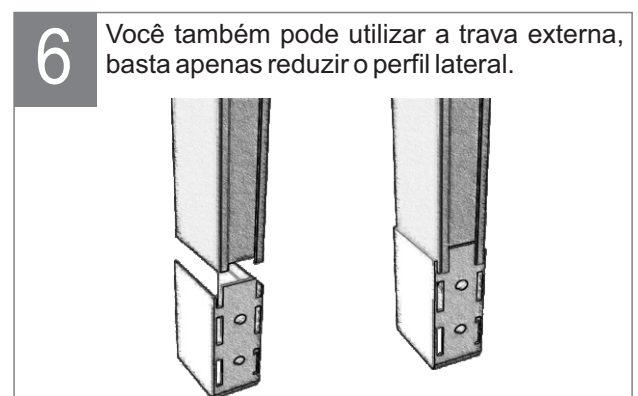
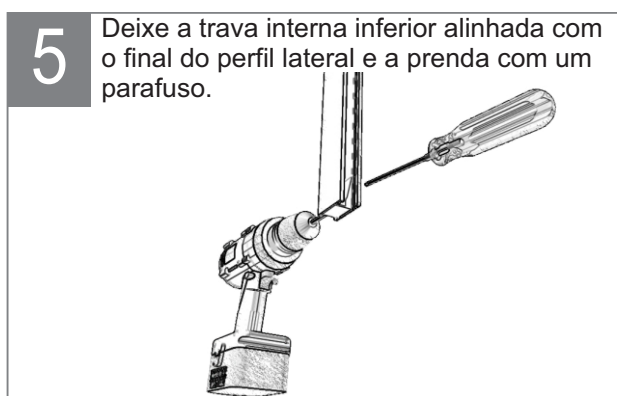
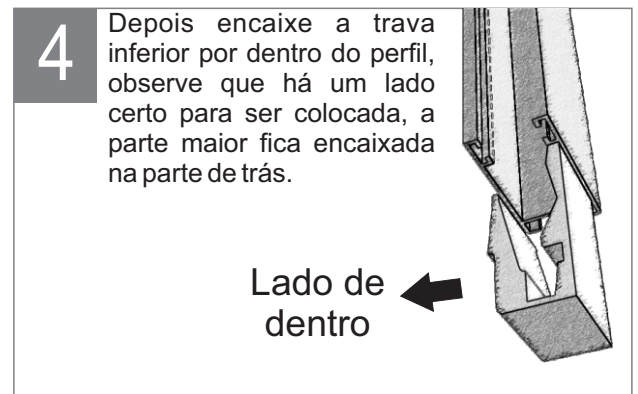
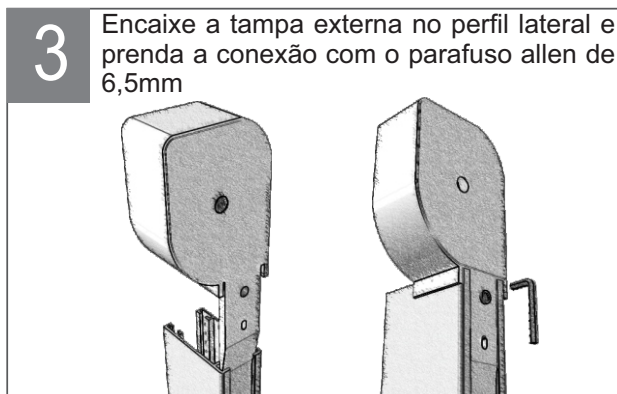
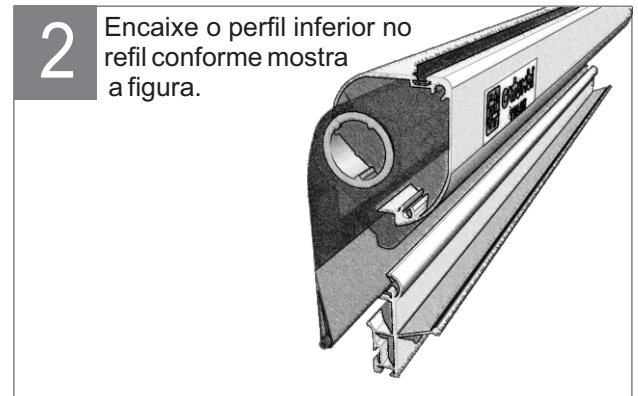
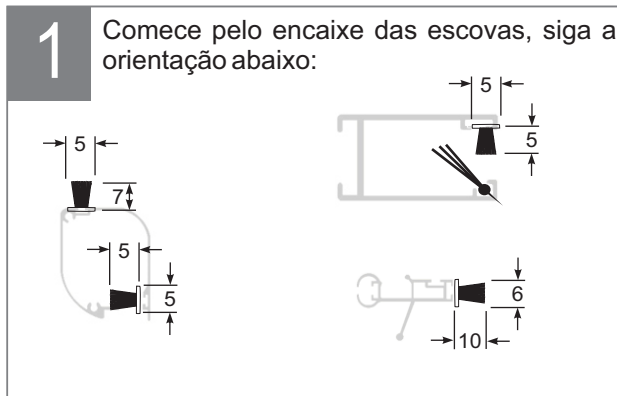

Verifique se o canal da escova está desobstruído antes de inserir a mola, encaixe ela do lado oposto ao freio, segure a conexão bem firme e comece a girar, em média são necessárias 7 voltas após a tensão da mola começar a puxar a tela, se preferir um acionamento mais rápido é só dar mais voltas, por último prenda os parafusos.

Guia de Montagem Horizontal



1 Comece pelo encaixe das escovas e do imã, siga a orientação abaixo:

Substitua a escova pelo imã no perfil inferior

2 Encaixe o perfil inferior no perfil conforme mostra a figura.

3 Encaixe a tampa externa no perfil lateral e prenda a conexão com o parafuso allen de 6,5mm

4 Não coloque nenhuma trava no perfil lateral, o fechamento será feito só pela força do imã.

5 Encaixe o imã no perfil batente em toda a sua extensão.

6 Teste o imã para verificar se ficou do lado correto.

Correto Errado - inverta a posição do perfil batente.

7 Inicie a montagem do conjunto superior encaixando o puxador primeiro e em seguida as conexões do perfil inferior.

8 Depois encaixe o freio do seu lado direito e prenda a conexão com dois parafusos, em seguida parafuse o fuso de ajuste da largura com a chave allen de 4,00mm que vem junto ao kit.

7

Verifique se o canal da escova está desobstruído antes de inserir a mola, encaixe ela do lado oposto ao freio, segure a conexão bem firme e comece a girar, em média são necessárias 7 voltas após a tensão da mola começar a puxar a tela, se preferir um acionamento mais rápido é só dar mais voltas, por último prenda os parafusos.

Guia de Instalação Vertical



As instruções, os desenhos e demais conteúdo presentes neste manual são de caráter ilustrativo, não podendo ser reproduzido parcial ou integralmente.

Advertência

As telas mosquiteiras são destinadas à proteção contra insetos e pequenos répteis, e não garante a segurança ou evita a entrada de pequenos animais ou pessoas.

Nossa empresa se reserva o direito de modificar parcialmente ou totalmente o conteúdo deste manual, sem aviso prévio.

Não nos responsabilizamos por qualquer tipo de adulteração, modificação ou intervenção em nossos produtos, sem nossa orientação.

- 1** Monte o conjunto conforme indica a figura e verifique se o mesmo entra sem folga no vão da janela.

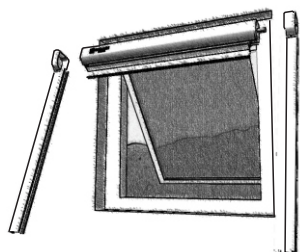

- 2** Caso exista alguma folga, utilize uma chave allen de 4mm para fazer o ajuste, deixe de tal modo que não fique nenhuma folga.

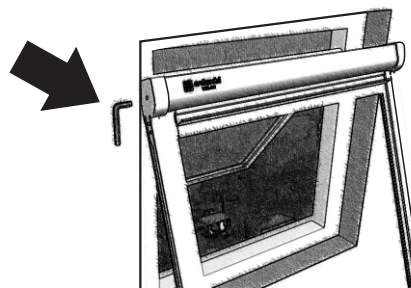

- 3** Após o ajuste encaixe todo o conjunto no vão.

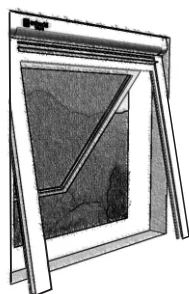

- 4** Com o auxílio de uma furadeira faça de 2 a 3 furos em ambos os lados.

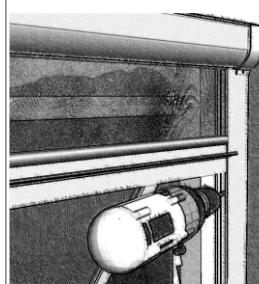

- 5** Utilize os parafusos enviados junto com o kit para fazer a fixação, repita a operação para o outro lado.

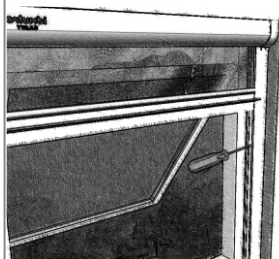

- 6** Pronto, sua tela mosquiteira recolhível já está instalada.

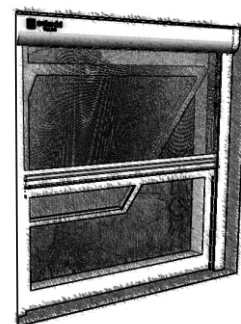

Guia de Instalação Vertical de Sobrepor



As instruções, os desenhos e demais conteúdo presentes neste manual são de caráter ilustrativo, não podendo ser reproduzido parcial ou integralmente.

Advertência

As telas mosquiteiras são destinadas à proteção contra insetos e pequenos répteis, e não garante a segurança ou evita a entrada de pequenos animais ou pessoas.

Nossa empresa se reserva o direito de modificar parcialmente ou totalmente o conteúdo deste manual, sem aviso prévio.

Não nos responsabilizamos por qualquer tipo de adulteração, modificação ou intervenção em nossos produtos, sem nossa orientação.

- 1** Comece com a substituição da escova no perfil inferior, observe a imagem.

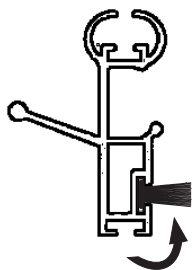

- 2** Com uma broca de 3/8" faça dois furos na parte da frente de cada perfil lateral.

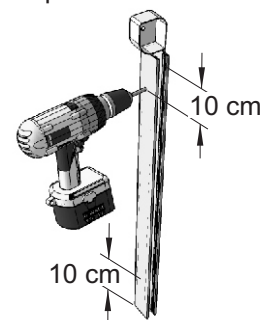

Certifique-se que o furo será feito apenas na parte da frente do perfil lateral.

- 3** Agora, use uma broca de 1/8" para fazer outros dois furos na parte traseira de cada perfil lateral.

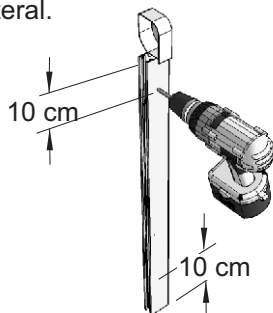

- 4** Fixe na parede um perfil lateral através dos furos feitos anteriormente.

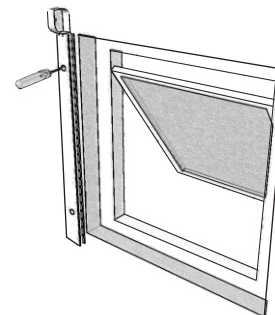

- 5** Monte o conjunto no perfil lateral que já está instalado e faça a fixação do perfil lateral do outro lado.

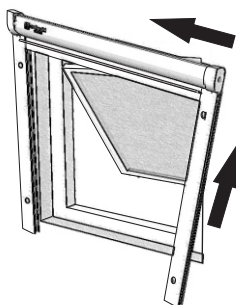

- 6** Para termina coloque os tapas furos.

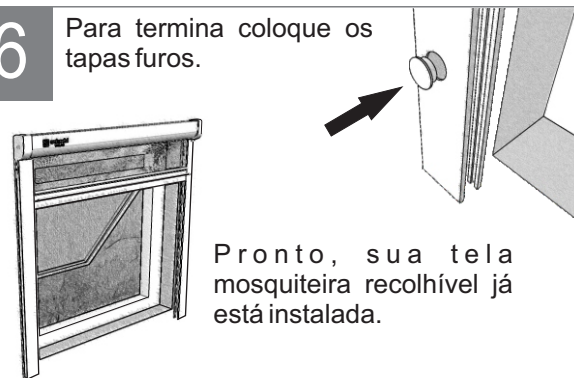

Pronto, sua tela mosquiteira recolhível já está instalada.

Guia de Instalação Vertical de Encaixe



As instruções, os desenhos e demais conteúdo presentes neste manual são de caráter ilustrativo, não podendo ser reproduzido parcial ou integralmente.

Advertência

As telas mosquiteiras são destinadas à proteção contra insetos e pequenos répteis, e não garante a segurança ou evita a entrada de pequenos animais ou pessoas.

Nossa empresa se reserva o direito de modificar parcialmente ou totalmente o conteúdo deste manual, sem aviso prévio.

Não nos responsabilizamos por qualquer tipo de adulteração, modificação ou intervenção em nossos produtos, sem nossa orientação.

1

Monte o conjunto conforme indica a figura e verifique se o mesmo entra sem folga no vão da janela.

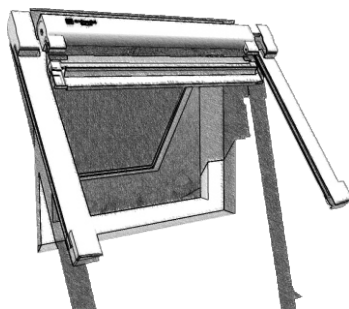

2

Caso exista alguma folga, utilize uma chave allen de 4,00mm para fazer o ajuste, deixe de tal modo que não fique nenhuma folga.

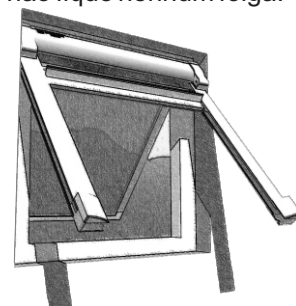

3

Com a chave allen de 4,00 mm gire o parafuso da conexão inferior até certificar que o perfil está bem preso, repita a operação para o outro lado.

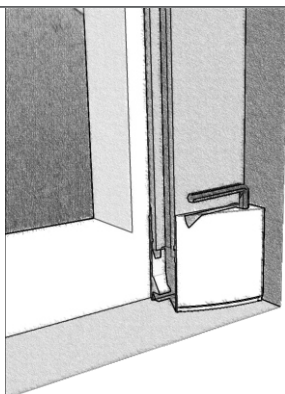

4

Depois aperte o parafuso da conexão superior com a mesma chave, certifique-se que o perfil superior está bem preso.

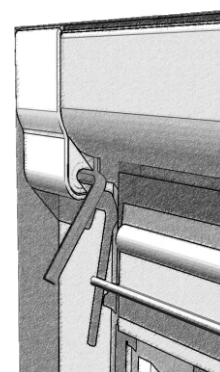

5

Pronto, sua tela mosquiteira recolhível já está instalada de modo rápido, prático e sem nenhum furo.

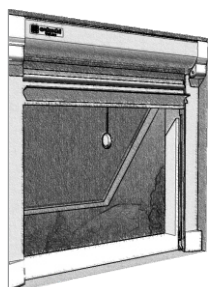

atumbi
TELAS

Manual Técnico
Mosquiteira Recolhível 40

16 - 19

Guia de Instalação Horizontal



As instruções, os desenhos e demais conteúdo presentes neste manual são de caráter ilustrativo, não podendo ser reproduzido parcial ou integralmente.

Advertência

As telas mosquiteiras são destinadas à proteção contra insetos e pequenos répteis, e não garante a segurança ou evita a entrada de pequenos animais ou pessoas.

Nossa empresa se reserva o direito de modificar parcialmente ou totalmente o conteúdo deste manual, sem aviso prévio.

Não nos responsabilizamos por qualquer tipo de adulteração, modificação ou intervenção em nossos produtos, sem nossa orientação.

1

Antes de começar separe o perfil magnético do conjunto com a tela, o ímã perderá sua eficiência se o seu lado ficar invertido.



2

Monte o conjunto, verifique se ele entra sem folga no vão e faça a marcação da posição onde será fixado o perfil magnético.

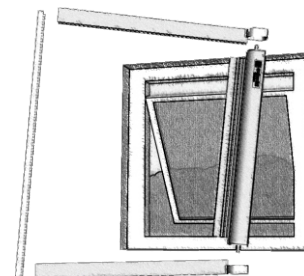

3

Comece a fixação pelo perfil magnético.

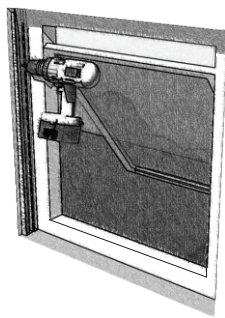

4

Caso exista, retire a folga com uma chave allen de 4,00mm e encaixe todo o conjunto no vão.

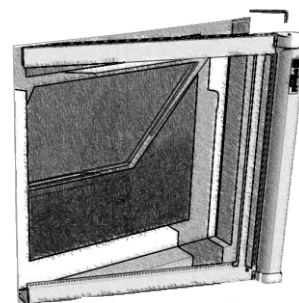

5

Com o auxílio de uma furadeira faça de 2 a 3 furos, tanto no perfil colocado na parte inferior quanto na parte superior e fixe os parafusos.

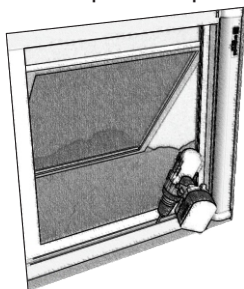

6

Pronto, sua tela mosquiteira recolhível horizontal já está montada. Para utilizar force a barra com puxador até encostar no ímã, para abrir basta apenas desencostar a barra.

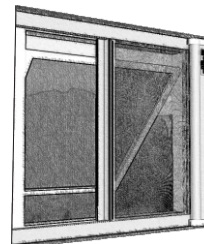



Fechamento

O que fazer:

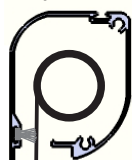

Empurre o perfil inferior para baixo

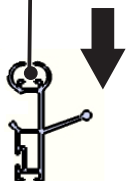

O perfil será torcido em favor do encaixe garantindo o fechamento sem esforço.

Resultado:

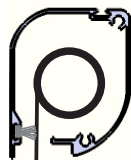

Abertura

Resultado:



O que fazer:



Abaixe o perfil inferior e torça no sentido da seta

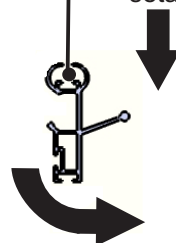

Após o desencaixe o acionamento é automático.



Cuidado

Tanto o fechamento quanto a abertura, faça sempre com as duas mãos, puxando a barra inferior na posição horizontal, evite puxar por apenas um dos lados.

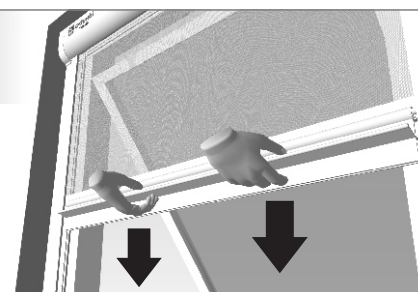

Manutenção

Faça somente as operações indicadas neste manual.

Para a lavagem externa do produto utilize apenas água e sabão neutro, tenha o cuidado de executar um bom enxaguamento. Resíduos de sabão contribuem para a diminuição da vida útil do produto.

Evite o uso de óleo, graxa, detergente, abrasivos ou solventes.

Outras informações:



Mais informações podem ser obtidas em nosso site pelo link:

<http://www.catumbi.com.br/produtos/mosquiteira/mosquiteira-recolhivel/>

Contato:

São Paulo: R. Catumbi, 861 - Belenzinho
CEP 03021.000 - Sao Paulo - SP
catumbi@catumbi.com.br
TEL.: 11 - 2291.4000

Campinas: Av. Gal. Carneiro, 411 - Ponte Preta
CEP 13041.306 - Campinas - SP
campinas@catumbi.com.br
TEL.: 19 - 3272.6233

www.catumbi.com.br



catumbi
TELAS

Manual Técnico
Mosquiteira Recolhível 40

19 - 19